



Türschließer

DORMA TS 73 V

Neu

- geringere Abmessungen
- optimierte Funktionen

DORMA TS 73 V

Türschließer

Montagefreundlich, wirtschaftlich und in der Schließkraft stufenlos einstellbar

Einfache, schnelle Montage, gesicherte Qualität. Geprüft nach EN 1154.

Speziell für Türen im Innenbereich – auch Feuer- und Rauchschutztüren – erweist sich der DORMA TS 73 V als universell einzusetzende Lösung für Türen unterschiedlichster Ausführung und Konstruktion.

Durch die außerordentlich flache Kompaktbauweise gibt es praktisch keine Einbauprobleme, und geprüfte Qualität gibt Sicherheit.

Zertifiziert nach ISO 9001.

Vorteile Punkt für Punkt

Für den Handel

- Ein Modell für alle Anwendungen.
- Praxisgerechte Lösungen für spezielle Montagefälle durch umfangreiches Zubehörprogramm.

Für den Verarbeiter

- Einfache, schnelle Montage. Schließkraft, Schließgeschwindigkeit und Endschlag mit wenigen Handgriffen einstellbar.
- Nur eine Ausführung für DIN-L- und DIN-R-Türen, für Normal- und Kopfmontage.

Für den Planer

- Kompakte Bauform und zeitloses Design.
- Wirtschaftliche Lösung bei hoher Zuverlässigkeit.
- Weites Anwendungsspektrum.

Für den Anwender/ Benutzer

- Konstanter und von Temperaturschwankungen nahezu unabhängiger Schließablauf, einstellbarer Endschlag.
- Angenehme Türbegehung durch hohen mechanischen Wirkungsgrad.

Daten und Merkmale		TS 73 V
Schließkraft stufenlos einstellbar	Größe	EN 2-4
Allgemeine Türen ¹⁾	≤ 1100 mm	●
Außentüren, nach außen öffnend ¹⁾		–
Feuer- und Rauchschutztüren ¹⁾	≤ 1100 mm	●
Gleiche Ausführung für DIN-L und DIN-R		●
Gestänge	Standard	●
	Flachform	●
	Gleitschiene	–
Schließkraft über Stellschraube stufenlos einstellbar		●
Schließgeschwindigkeit über 2 Ventile unabhängig voneinander stufenlos einstellbar	180° - 15°	●
	15° - 0°	●
Endschlag stufenlos einstellbar	über Gestänge	●
	Öffnungsdämpfung selbstregulierend einstellbar über Ventil	●
Schließverzögerung		–
Feststellung		○
Gewicht in kg		1,8
Abmessungen in mm	Länge	225
	Bautiefe	40
	Höhe	60
Türschließer geprüft nach EN 1154		●
CE Kennzeichnung für Bauprodukte		●

● ja – nein ○ Option

¹⁾ Für hohe und schwere Türen, Außentüren und für Türen, die gegen starken Winddruck schließen müssen, empfehlen wir DORMA TS 83.

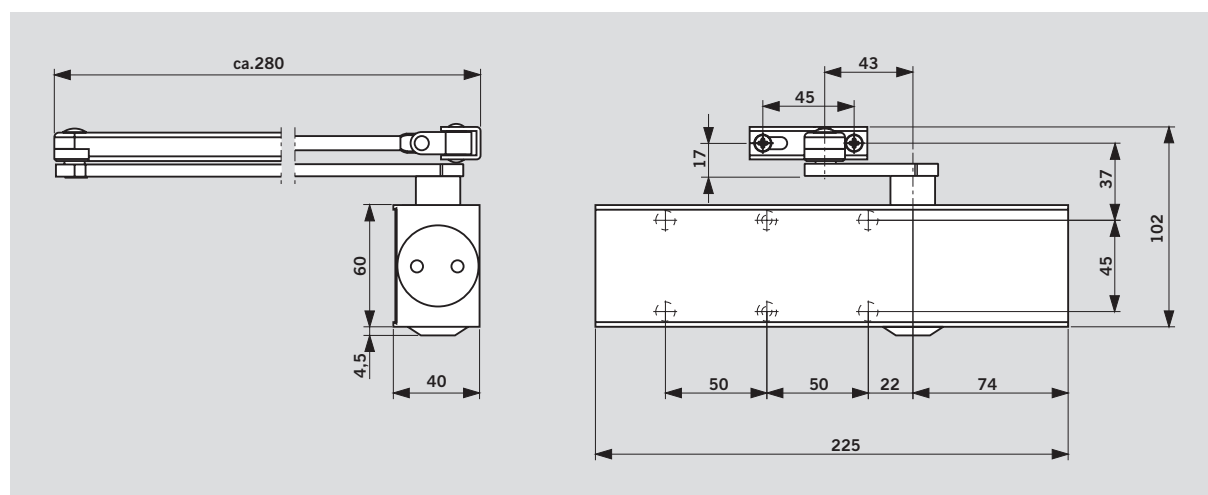

Serienmäßige und optionale Funktionen

Mit „denkender“ Öffnungs- dämpfung – Ausführung BC/ÖD

Aufgrund neuartiger konstruktiver Maßnahmen ist bei dieser Öffnungsdämpfung ab etwa 70° Türöffnung die Gegenkraft stets direkt proportional zur Beschleunigung der Tür. So macht sich die Dämpfung bei langsamer Türbetätigung kaum bemerkbar. Wird die Tür hastiger geöffnet, setzt die Öffnungsdämpfung dosiert ein.

Bei heftigem Aufwerfen der Tür – sei's Absicht, Übermut, Versehen oder Windstoß – erreicht die Öffnungsdämpfung ihre volle Wirkung, sodass Wand und Tür vor Beschädigung weitgehend sicher sind.

Wird eine solche Öffnungsdämpfung erwünscht, kann sie über ein Ventil eingeschaltet werden.

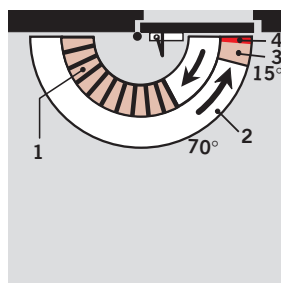

- 1 Selbstregulierende Öffnungsdämpfung
- 2 Stufenlos einstellbare Schließgeschwindigkeit im Bereich von 180° - 15°.
- 3 Stufenlos einstellbare Schließgeschwindigkeit im Bereich von 15° - 0°.
- 4 Einstellbarer Endschlag (über Gestänge).

Mit Feststellung – Ausführung mit Rastfeststellarm

Bei Verwendung des TS 73 V mit Rastfeststellarm kann die Tür an einem gewünschten Punkt (bis ca. 150°) festgestellt werden.

Durch die Abschaltfunktion lässt sich die Feststellung nach Bedarf vom Benutzer einfach **durch Knopfdruck ein- und ausschalten.**

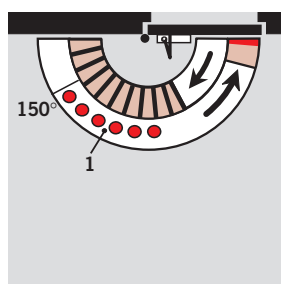
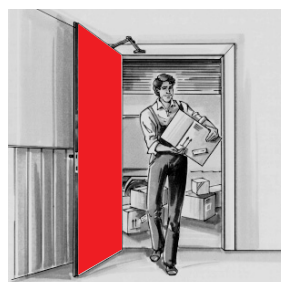

- 1 Feststellbereich

Rastfeststellarme sind an Feuer- und Rauchschutztüren nicht zugelassen.

Türblattmontage Bandseite (Beispiel: DIN-L-Tür, DIN-R-Tür spiegelbildlich)

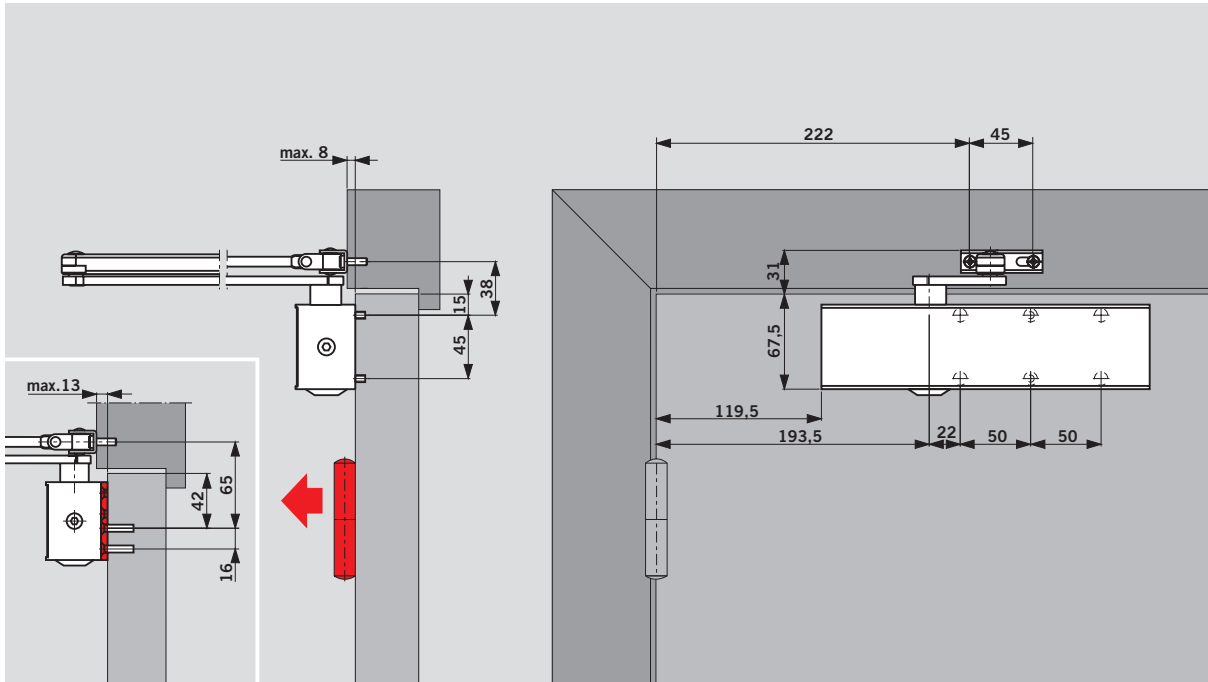

Türblattmontage mit Rastfeststellarm (Beispiel: DIN-L-Tür, DIN-R-Tür spiegelbildlich)

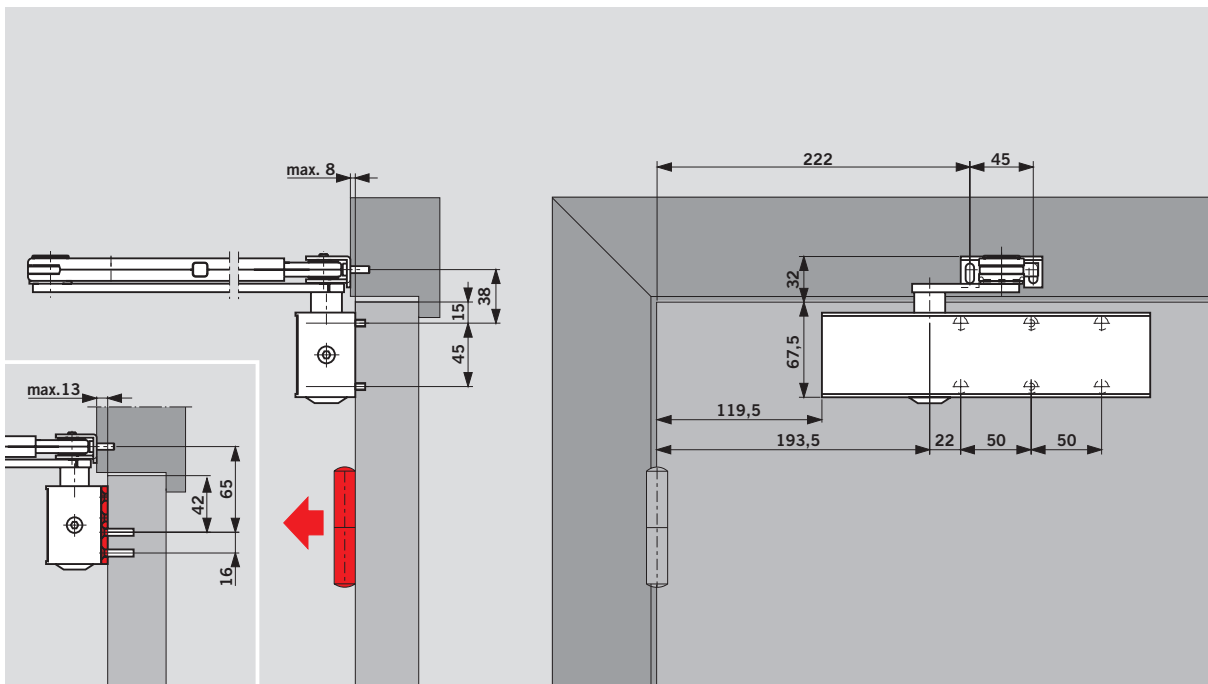

Sturzmontage Bandgegenseite (Beispiel: DIN-L-Tür, DIN-R-Tür spiegelbildlich)

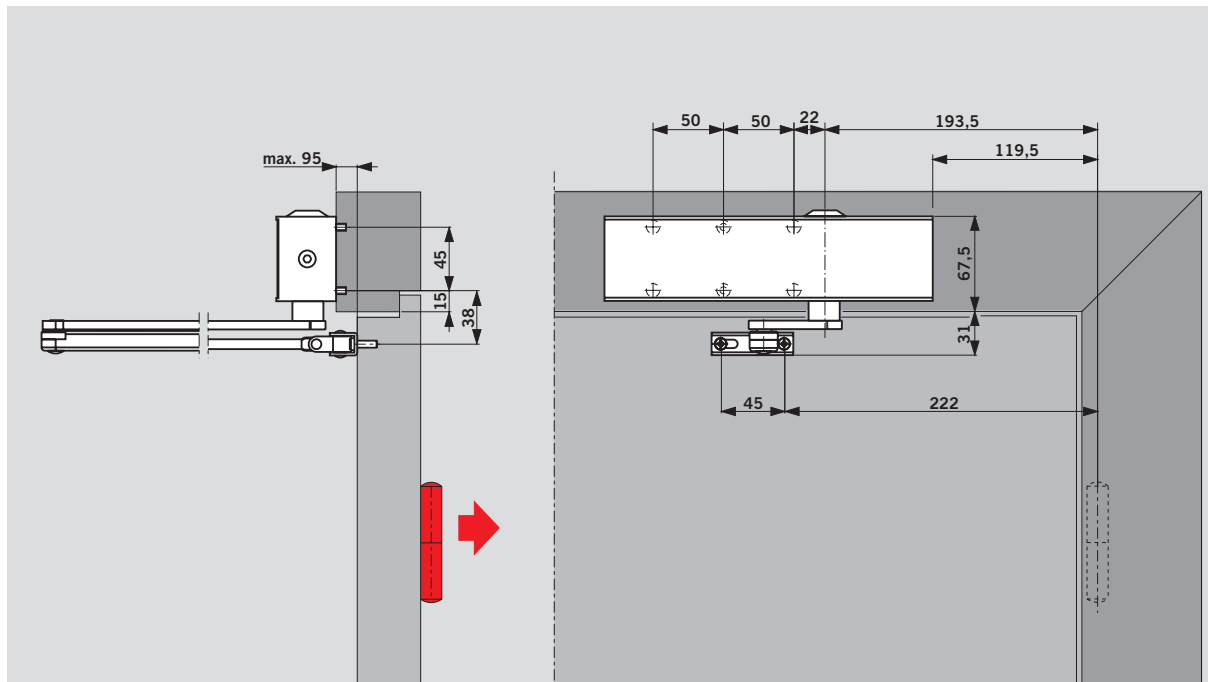

An Feuer- und Rauchschutztüren dürfen Türschließer nur dann in Sturzmontage eingesetzt werden, wenn die Eignung für die jeweilige Tür durch eine allgemein bauaufsichtliche Zulassung bzw. eine Zustimmung im Einzelfall nachgewiesen ist.

Montageplatte

Zur Befestigung des Schließers an Feuer- und Rauchschutztüren sowie an solchen Türen, bei denen keine direkte Befestigung möglich ist; mit universeller Lochgruppe gemäß Beiblatt 1 zur DIN EN 1154.

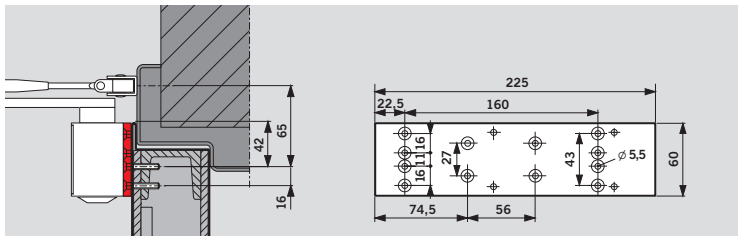
**Scharnierplatte**

Zur Befestigung des Gestänges an besonders schmalen Türrahmen.

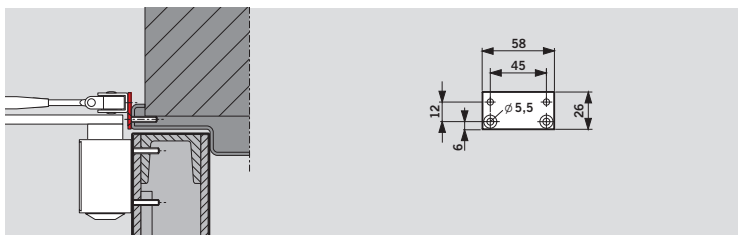
**Glastürschuh**

Zur Befestigung des Schließers an Ganzglas-türen – keine Glasbearbeitung wie Ausnehmungen und Bohrungen erforderlich.

An Feuer- und Rauchschutztüren nicht zugelassen.

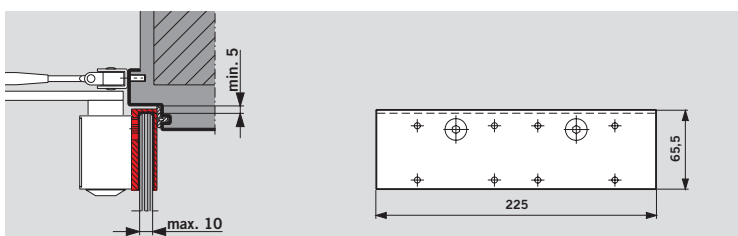
**Sturzfutterwinkel**

Für Kopfmontage des Schließers auf der Bandgegenseite bei tiefem Türsturz.

An Feuer- und Rauchschutztüren ist ein Eignungsnachweis in Verbindung mit der jeweiligen Tür erforderlich.

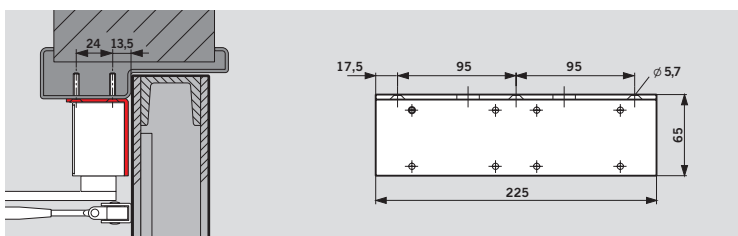
**Flachplatte**

Als Zwischenplatte, wenn der Schließer nicht direkt montiert werden kann.

An Feuer- und Rauchschutztüren ist ein Eignungsnachweis in Verbindung mit der jeweiligen Tür erforderlich.

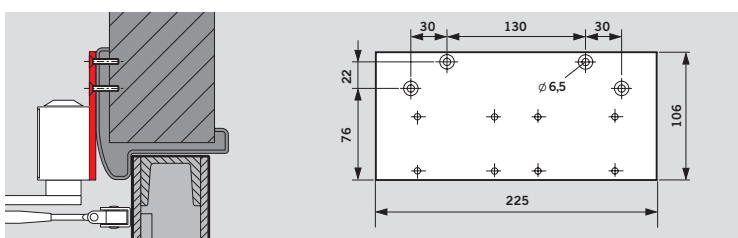
**Befestigungswinkel**

Zur Befestigung des Gestänges bei Parallelarm-Montage.

(Montagemaße siehe Montageanleitung.)

An Feuer- und Rauchschutztüren ist ein Eignungsnachweis in Verbindung mit der jeweiligen Tür erforderlich.

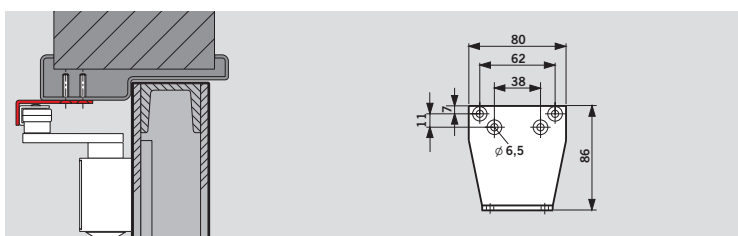



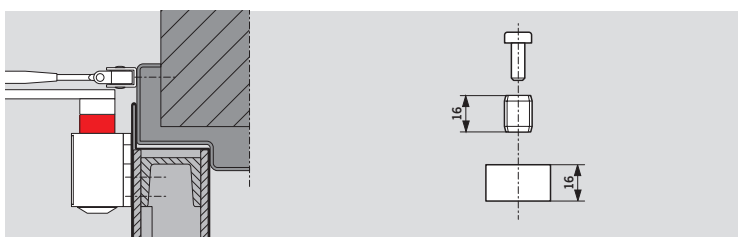



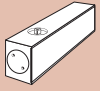

**Achsverlängerung**

Als Vergrößerung des Abstands zwischen Schließer und Gestänge bei Türen mit hoher Überfällung; 16 mm hoch.

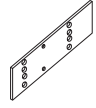

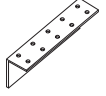
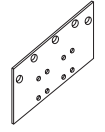
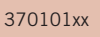
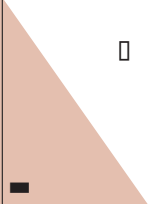
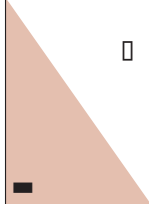
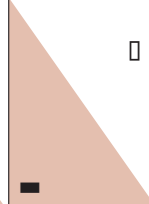
DORMA TS 73 V

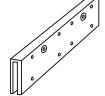
Lieferumfang
und Zubehör

Türschließer und Gestänge				Zubehör			
Türschließer TS 73 V 	Normal- gestänge  □ 220023xx	Flachform- gestänge  □ 830001xx	Rastfeststell- arm mit Abschaltung  □ 220030xx	Montageplatte nach DIN EN 1154, Beiblatt 1  370001xx	Scharnier- platte  830014xx	Sturzfutter- winkel  370003xx	Flachplatte  370002xx
Größe EN 2-4  ■ 370101xx				Befestigungswinkel für Parallelarm- montage  280066xx	Glastür- schuh  370004xx	Achsverlänge- rung, verzinkt, 16 mm  83003705	

Bestell-Nummer: Farbe xx
 ■ = Schließer separat silberfarbig 01
 □ = Gestänge separat weiß (vgl. RAL 9016) 11
 Sonderfarbe 09

Ausschreibungstext

Scherengestänge-Türschließer nach EN 1154 mit CE-Kennzeichnung, mit integrierter selbstregulierender Öffnungsdämpfung und stufenlos einstellbarer Schließkraft Größe EN 2-4. Schließgeschwindigkeit in zwei voneinander unabhängigen Bereichen und Endschlag stufenlos einstellbar. DIN-L und DIN-R verwendbar.

Ausführung

- mit Normalgestänge
 mit Flachformgestänge
 mit Rastfeststellarm mit Abschaltung

Zubehör _____

Farbe

- silberfarbig
 weiß (vgl. RAL 9016)
 Sonderfarbe _____
 (ähnlich RAL _____)

Fabrikat: DORMA TS 73 V

 TS73V





www.dorma.com



Türtechnik



Automatic



Glasbeschlag-
technik



Sicherungs-
technik/Zeit- und
Zutrittskontrolle
(STA)



Raumtrenn-
systeme

Division Türtechnik weltweit

Central Europe

DORMA GmbH + Co. KG
Breckerfelder Str. 42-48
D-58256 Ennepetal
Tel. +49 23 33/7 93-0
Fax +49 23 33/7 93-4 95

Australia

DORMA Door Controls Pty. Ltd.
52 Abbott Road
Hallam/Victoria 3803
Australia
Tel. +61 3/97 96 35 55
Fax +61 3/97 96 39 55

China

DORMA Door Controls (Suzhou)
Co. Ltd.
No. 9, Hong Feng Road
Suzhou Singapore Industrial Park
Suzhou, 215021
P. R. of China
Tel. +86 512/67612481
Fax +86 512/67614582

DORMA Door Controls Pte. Ltd.
Room 701, Technology Plaza
651 King's Road
North Point
Hong Kong
Tel. +825/250 34632
Fax +825/288 75370

Emerging Markets

DORMA GmbH + Co. KG
Breckerfelder Str. 42-48
D-58256 Ennepetal
Tel. +49 23 33/7 93-0
Fax +49 23 33/7 93-4 95

DORMA Door Controls (Pty.) Ltd.
Kings Court, 4A Mineral Crescent
ZA-2000 Crown/Gauteng
South Africa
Tel. +27 11/8 30 02 80
Fax +27 11/8 30 02 91

Far East

DORMA Far East Pte. Ltd.
No. 31 Gul Lane,
Singapore 629425
Tel. +65 62 68/76 33
Fax +65 62 65/79 14

France

DORMA France S.A.S.
Europarc
42, rue Eugène Dupuis
F-94046 Créteil
Tel. +33 1/41 94 24 00
Fax +33 1/41 94 24 01

Gulf

DORMA Gulf Door Controls FZE
Jebel Ali Free Zone,
Roundabout 8,
Unit VC 02
Dubai, United Arab Emirates
Tel. +971 48/83 90 14
Fax +971 48/83 90 15

North America

DORMA Architectural Hardware
DORMA Drive, Drawer AC
Reamstown, PA 17567
Tel. +1-800-523-8483
Fax +1-800-274-9724

Scanbalt

DORMA Danmark A/S
Sindalvej 6 - 8
DK-2610 Rødovre
Tel. +45 44/54 30 00
Fax +45 44/54 30 01

South America

DORMA Sistemas de Controles
para Portas Ltda.
Av. Piracema, 1400
Centro Empresarial Tambore
CEP 06400 Barueri/
São Paulo, Brasil
Tel. +55 11/41 91 32 44
Fax +55 11/41 91 21 93

South-East Europe

DORMA AUSTRIA GmbH
Pebering Strass 22
A-5301 Eugendorf
Tel. +43 62 25/2 84 88
Fax +43 62 25/2 84 91

South Europe

DORMA Italiana S.r.l.
Via. A. Canova 44/46
I-20035 Lissone (MI)
Tel. +39 039/24 40 31
Fax +39 039/24 40 33 10

DORMA Ibérica, S.A.
Camino San Martin de la Vega, 4
E-28500 Arganda del Rey
(Madrid)
Tel. +34 91/8 75 78 50
Fax +34 91/8 75 78 81

UK/Ireland

DORMA UK Ltd.
Door Controls Division
Wilbury Way
Hitchin
Hertfordshire SG4 0AB
Tel. +44 14 62/47 76 00
Fax +44 14 62/47 76 01



4 021226 131776 1